

**PRZEDSIĘBIORSTWO WIELOBRANŻOWE  
„JANOWSKI”  
PRODUCENT OGRODZEŃ**

62-052 Komorniki, ul. Poznańska 100, tel./fax 61 810 82 49

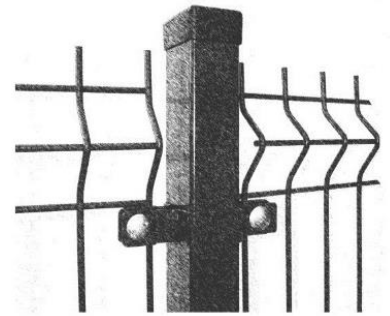

www.siatki.com.pl

e-mail: sklep@siatki.com.pl

**KARTA KATALOGOWA  
PANELI OGRODZENIOWYCH 3D  
I PODMURÓWKI NA CEOWNIKI**

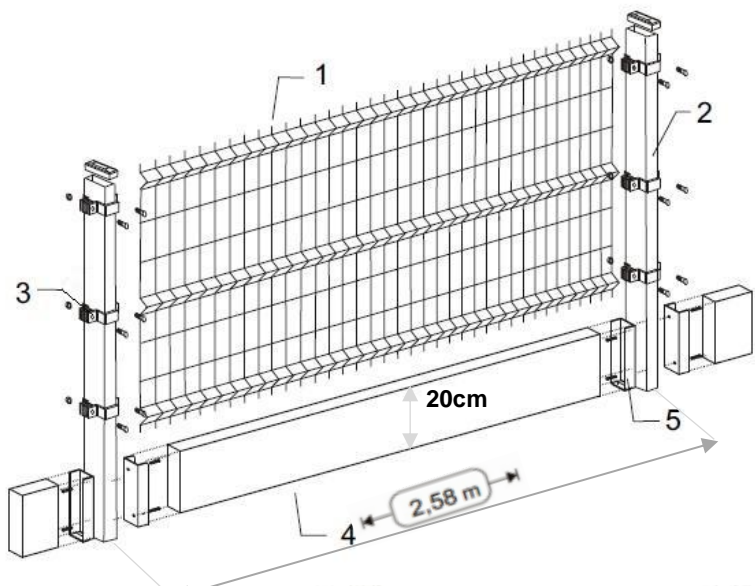
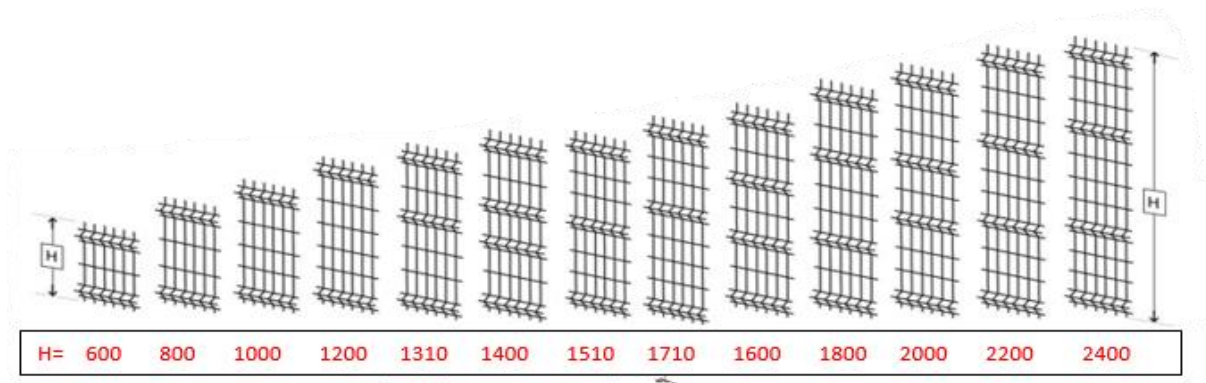

- 1. PANEL OGRODZENIOWY
- 2. SŁUPEK PANELOWY 60X40
- 3. OBEJMA MONTAŻOWA 60X40
- 4. PŁYTA BETONOWA -COKÓŁ
- 5. CEOWNIK-UCHWYT STALOWY

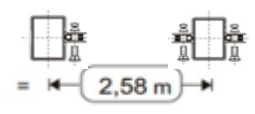

przekrój A-A:

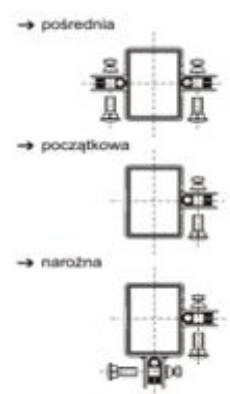
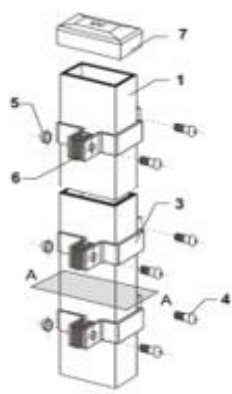
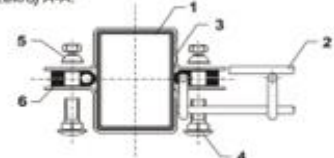

- 1. SŁUPEK PANELOWY 60X40
- 2. PANEL OGRODZENIOWY
- 3. OBEJMA MONTAŻOWA
- 4. ŚRUBA ZAMKOWA M8
- 5. NAKRĘTKA SAMOZRZYWALNA
- 6. DYSTANS Z TWORZYWA
- 7. KAPTUREK Z TWORZYWA